

BLÜCHER® Drain Design

Produktkatalog for designafløb

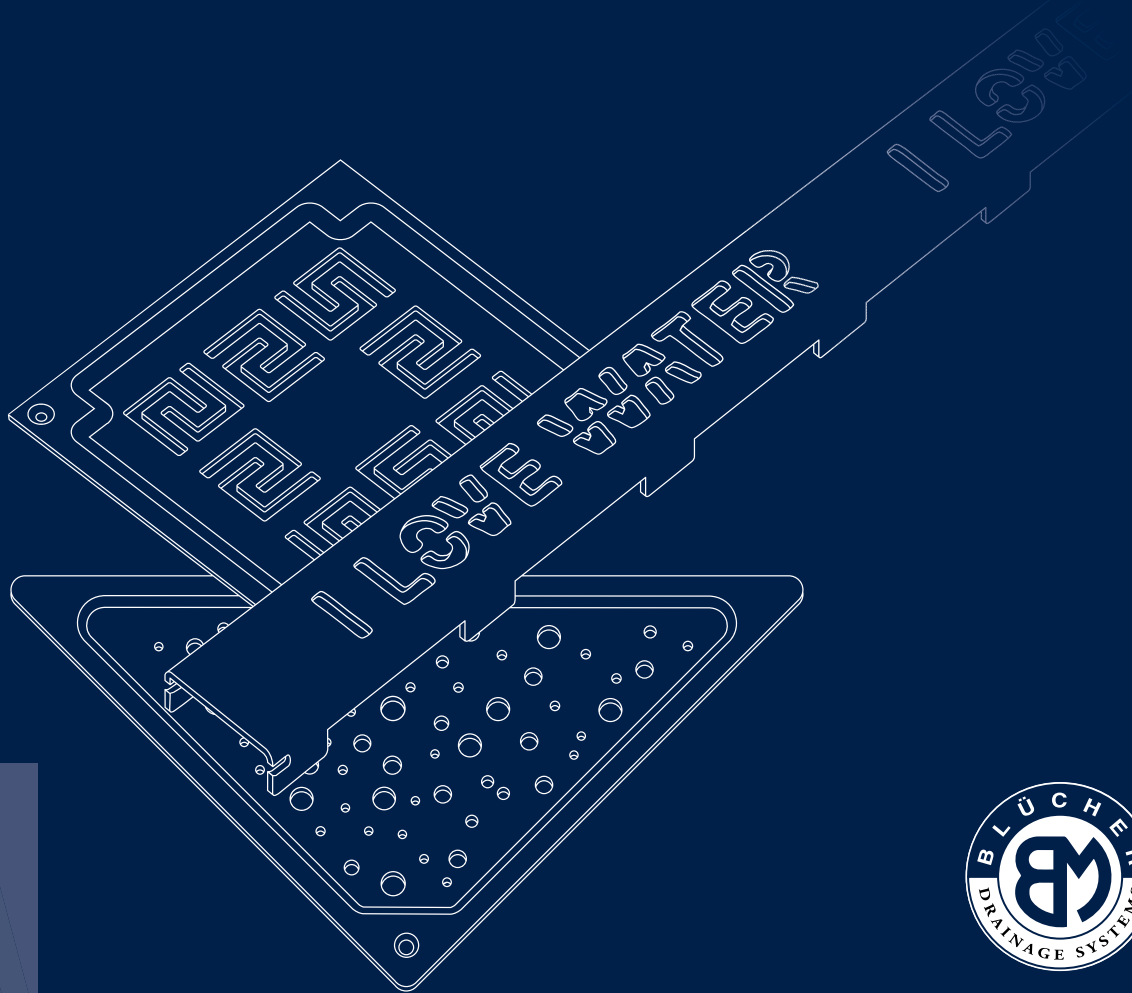

BLÜCHER®

K E E P I N G U P T H E F L O W

STAINLESS STEEL DRAINAGE SYSTEMS

WaterLine baderumsrender til flise- og betongulve med smøremembran

BLÜCHER WaterLine baderumsrender til LINE riste fås i flere varianter. Her på siden finder du standardprogrammet. Du kan altid bestille render på specialmål.

Mod 3 vægge type 371

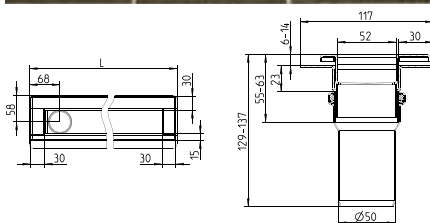

VVS nr.	Typenr.	Flange
15 5056.007	371.070.056.20	700
15 5056.008	371.080.056.20	800
15 5056.009	371.090.056.20	900
15 5056.010	371.100.056.20	1000

Mod 1 væg type 374

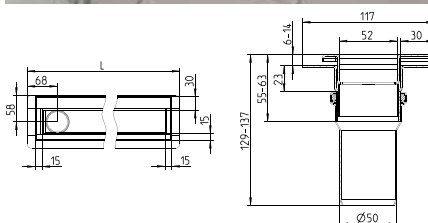

VVS nr.	Typenr.	Flange
15 5053.003	374.030.056.20	300
15 5053.007	374.070.056.20	700
15 5053.008	374.080.056.20	800
15 5053.009	374.090.056.20	900
15 5053.010	374.100.056.20	1000

Frit placeret type 375

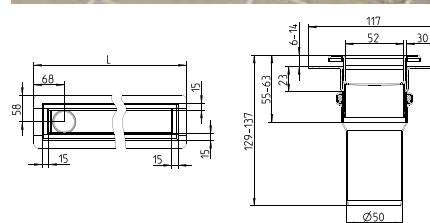

VVS nr.	Typenr.	Flange
15 5050.007	375.070.056.20	700
15 5050.008	375.080.056.20	800
15 5050.009	375.090.056.20	900
15 5050.010	375.100.056.20	1000

Vandlås og rist er tilbehør og bestilles separat.

WaterLine baderumsrender til vinylgulve

Frit placeret type 275

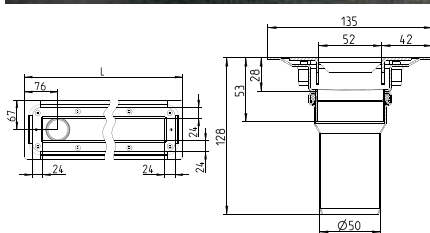

VVS nr.	Typenr.	Flange
15 5060.007	275.070.056.20	700
15 5060.008	275.080.056.20	800
15 5060.009	275.090.056.20	900
15 5060.010	275.100.056.20	1000

Vandlås og rist er tilbehør og bestilles separat.

Specialrender

Du kan altid bestille render på specialmål hos BLÜCHER. Du finder vores komplette standard produktprogram på www.blucher.dk.

Bestilling

Installation af afløb kræver autorisation.

Alle afløb, riste og andet tilbehør fås gennem din lokale VVS-installatør.

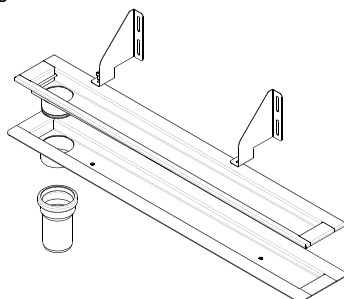

Fordele

- Dobbeltkonstruktion for vådrumssikring
- Placering langs væg eller frit i rum
- Aftagelige monteringsbeslag
- Gulv og væg kan arbejde frit
- Enkel og flot løsning
- Mulighed for 6 forskellige riste
- Indbygget rottestop
- Tilslutning til vandlås efter ønske
- VA og MK godkendt (ikke til vinyl)
- Dobbelt rammebredde

Render, der installeres mod en eller flere vægge, har dobbelt rammebredde ind mod væg. Vægfliser monteres ned mod den brede ramme. Se vejledning og video på www.blucher.dk.

Tilbehør til WaterLine baderumsrender

Vandlås

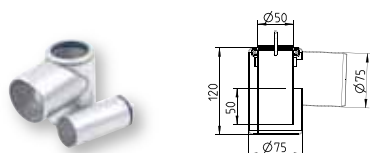

VVS nr.	Typenr.	Vand-lukke	Flow
15 5059.113	510.000.075	50 mm	0,8 l/s

NB! Vandlåsen består af vandlåshus og standrør. Vandlåshus kan ikke eftermonteres, men skal indstøbes sammen med renden. Standrøret er demonterbart.

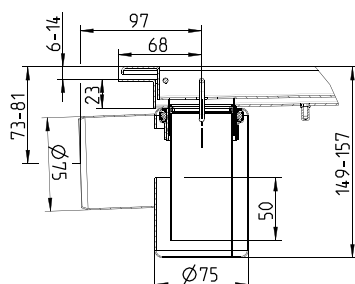

Mål inkl. rende

Udløbsdel

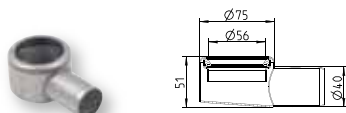

VVS nr.	Typenr.	Udløb
15 5059.040	620.300.028	Ø40mm

For tilslutning til andet afløb med vandlås.

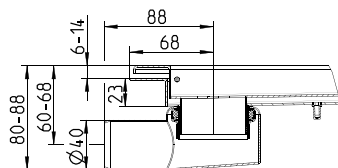

Mål inkl. rende

Riste

VVS nr.	Typenr.	Beskrivelse	Flange
15 5072.103	697.003.030	LINE VIENNA	300
15 5072.107	697.003.070	LINE VIENNA	700
15 5072.108	697.003.080	LINE VIENNA	800
15 5072.109	697.003.090	LINE VIENNA	900
15 5072.110	697.003.100	LINE VIENNA	1000
15 5071.103	697.004.030	LINE COPENHAGEN	300
15 5071.107	697.004.070	LINE COPENHAGEN	700
15 5071.108	697.004.080	LINE COPENHAGEN	800
15 5071.109	697.004.090	LINE COPENHAGEN	900
15 5071.110	697.004.100	LINE COPENHAGEN	1000
15 5070.103	697.005.030	LINE ATHENS	300
15 5070.107	697.005.070	LINE ATHENS	700
15 5070.108	697.005.080	LINE ATHENS	800
15 5070.109	697.005.090	LINE ATHENS	900
15 5070.110	697.005.100	LINE ATHENS	1000
15 5075.103	697.006.030	LINE DETROIT	300
15 5075.107	697.006.070	LINE DETROIT	700
15 5075.108	697.006.080	LINE DETROIT	800
15 5075.109	697.006.090	LINE DETROIT	900
15 5075.110	697.006.100	LINE DETROIT	1000
15 5073.103	697.007.030	LINE NEW YORK	300
15 5073.107	697.007.070	LINE NEW YORK	700
15 5073.108	697.007.080	LINE NEW YORK	800
15 5073.109	697.007.090	LINE NEW YORK	900
15 5073.110	697.007.100	LINE NEW YORK	1000
15 5074.103	697.008.030	LINE OSLO	300
15 5074.107	697.008.070	LINE OSLO	700
15 5074.108	697.008.080	LINE OSLO	800
15 5074.109	697.008.090	LINE OSLO	900
15 5074.110	697.008.100	LINE OSLO	1000
15 5081.107	697.104.070	LINE CPH. VINYL	700
15 5081.108	697.104.080	LINE CPH. VINYL	800
15 5081.109	697.104.090	LINE CPH. VINYL	900
15 5081.110	697.104.100	LINE CPH. VINYL	1000



Trekantafløb til flise- og betongulve med smøremembran

Hjørneinstallation

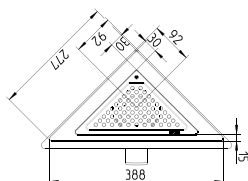
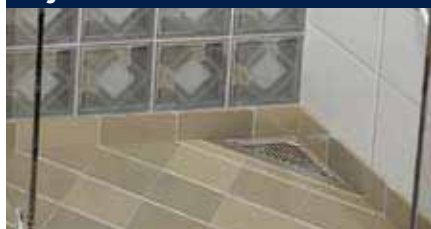

Væginstallation

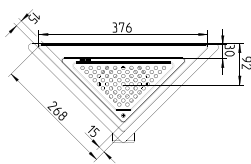
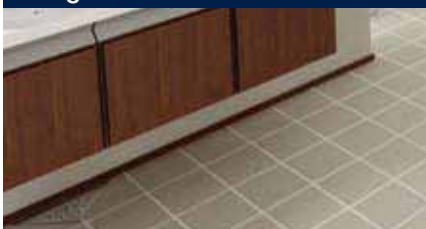

Afløb, der installeres mod en eller flere vægge, har dobbelt rammebredde ind mod væg. Vægfliser monteres ned mod den brede ramme. Se installationsvejledning.

Miniafløb Ø32 vandret udløb

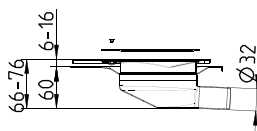

Afløb Ø50 vandret udløb

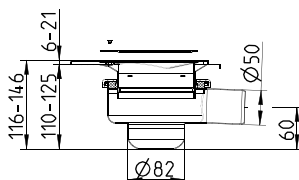

Afløb Ø75 vandret udløb

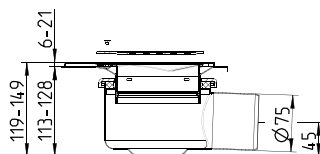

Afløb Ø110 lodret udløb

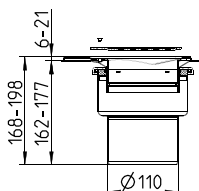

Afløb Ø110 lodret udløb med 2 sideindløb

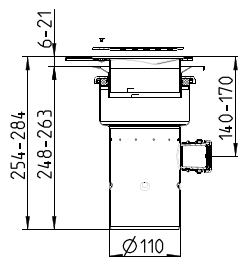

VVS nr.	Typenr.	Installation
15 3300.210	381.360.032	Hjørne
15 3300.110	381.370.032	Væg

Kan ikke monteres med indbygningsvandlås.

VVS nr.	Typenr.	Installation
15 3300.212	314.360.050	Hjørne
15 3300.112	314.370.050	Væg

VVS nr.	Typenr.	Installation
15 3300.213	310.360.075	Hjørne
15 3300.113	310.370.075	Væg

VVS nr.	Typenr.	Installation
15 3301.216	350.360.110	Hjørne
15 3301.116	350.370.110	Væg

VVS nr.	Typenr.	Installation
15 3305.216	355.360.110	Hjørne
15 3305.116	355.370.110	Væg

Tilbehør til trekantede afløb

Riste

VIENNA risten er standard til alle trekantede BLÜCHER® Drain afløb.

De øvrige designriste er tilvalg og kan købes separat.

VVS nr.	Typenr.	Benævnelse
15 3309.472	620.300.030	TRIO OSLO
15 3309.072	620.300.031	TRIO ATHENS
15 3309.572	620.300.032	TRIO DETROIT
15 3309.372	620.300.033	TRIO NEW YORK
15 3309.170	620.300.034	TRIO COPENHAGEN
15 3309.272	620.300.035	TRIO VIENNA



OSLO



ATHENS



DETROIT



NEW YORK



COPENHAGEN



VIENNA

Vandlås

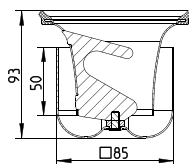

VVS nr.	Typenr.
15 3416.516	502.050.110

Vandlås type 502.050.110 har en kapacitet på op til 1,7 l/sek og vandlukkehøjde på 50 mm.

Passer til indvendig Ø110 mm rørdel.

Vandlåsen passer til trekantede afløb - dog undtaget miniafløb type 381.

Firkantede afløb til flise- og betongulve med smøremembran

BLÜCHER Drain til SQUARE riste fås i mange varianter. Her på siden finder du et udvalg. Komplet program finder du på www.blucher.dk



Miniafløb Ø32 vandret udløb

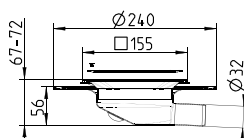

VVS nr.	Typenr.
---------	---------

15 3491.110	381.300.032
-------------	-------------

Kan ikke monteres med indbygningsvandlås.

Afløb Ø50 vandret udløb

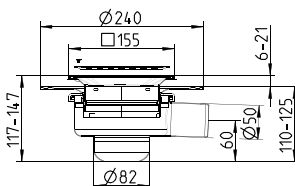

VVS nr.	Typenr.
---------	---------

15 3587.112	314.300.050
-------------	-------------

Afløb Ø75 vandret udløb

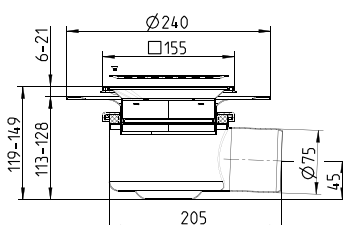

VVS nr.	Typenr.
---------	---------

15 3587.113	310.300.075
-------------	-------------

Afløb Ø110 lodret udløb

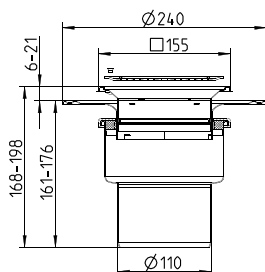

VVS nr.	Typenr.
---------	---------

15 3585.116	350.300.110
-------------	-------------

Afløb Ø110 lodret udløb med sideindløb

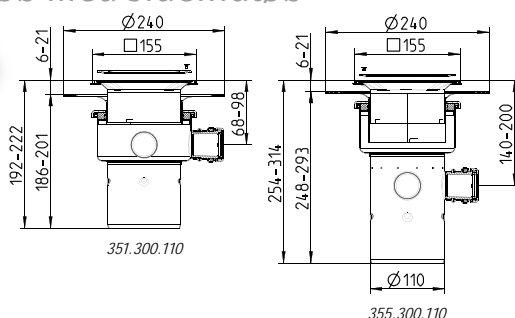

VVS nr.	Typenr.	Sideindløb
---------	---------	------------

15 3585.316	351.300.110	3
15 3595.316	355.300.110*	2

*Høj afstand mellem top og sideindløb for nemmere installation.

Tilbehør til firkantede afløb

Riste

VIENNA risten er standard til alle firkantede BLÜCHER® Drain afløb.

De øvrige designriste er tilvalg og skal købes separat.

VVS nr.	Typenr.	Benævnelse
15 3864.440	610.155.426	SQUARE OSLO
15 3864.240	610.155.427	SQUARE ATHENS
15 3864.540	610.155.428	SQUARE DETROIT
15 3864.340	610.155.429	SQUARE NEW YORK
15 3864.140	610.155.521	SQUARE COPENHAGEN
15 3884.140	610.155.421	SQUARE VIENNA

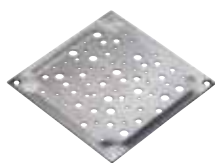

OSLO



ATHENS



DETROIT



NEW YORK

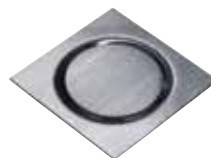

COPENHAGEN

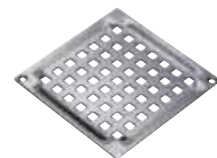

VIENNA

Vandlås

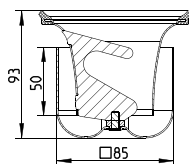

VVS nr.	Typenr.
15 3416.516	502.050.110

Vandlås type 502.050.110 har en kapacitet på op til 1,7 l/sek og vandlukkehøjde på 50 mm.

Passer til indvendig Ø110 mm rørdel.

Vandlåsen passer til firkantede afløb - dog undtaget miniafløb type 381.

BLÜCHER®

Hos BLÜCHER er vi mere end 300 ansatte. Gennem know-how, engageret service og sund fornuft udvikler, producerer og markedsfører vi rustfrie afløbssystemer i høj kvalitet til hele verden inden for bolig, erhverv, industri og marine.

Du finder din lokale BLÜCHER specialist på www.blucher.dk

BLÜCHER® EuroPipe

BLÜCHER® Channel

BLÜCHER® Drain

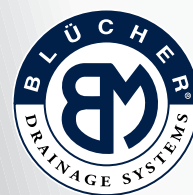

KEEPING UP THE FLOW